

# ALENWARE® M11x MOBİL KILAVUZ



# Notlar, Önlemler ve Uyarılar



**NOT:** NOT, bilgisayarınızın performansını artırmanıza yardımcı olan önemli bilgileri gösterir.



**DİKKAT: DİKKAT** ifadesi donanımınıza gelecek olası hasarı veya veri kaybını gösterir ve sorunu nasıl önleyeceğinizi açıklar.



**UYARI: UYARI** ifadesi maddi hasar, şahsi zarar ve ölüm olasılığını gösterir.

**Buradaki içerik, önceden haber verilmeksizin değiştirilebilir.**

© 2009-2010 Dell Inc. Tüm hakları saklıdır.

Dell Inc. kuruluşunun yazılı izni olmaksızın bu materyallerin herhangi bir şekilde çoğaltılması kesinlikle yasaktır.

Bu el kitabında kullanılan ticari markalar: Alienware, AlienFX, ve AlienHead logosu, Alienware Corporation kurumuna ait ticari marka veya tescilli ticari markadır; Dell Dell Inc. kurumunun ticari markasıdır; Microsoft ve Windows, Microsoft Corporation kurumunun Amerikadaki ve/veya diğer ülkelerdeki ticari markaları veya tescilli ticari markalarıdır; Intel, Pentium, ve SpeedStep, tescilli ticari markalardır ve Core, Amerika ve diğer ülkelerdeki Intel Corporation ticari markasıdır; Bluetooth Bluetooth SIG, Inc. kurumuna ait tescilli ticari markadır; Computrace ve Absolute Absolute Software Corporation tescilli ticari markasıdır.

Bu kılavuzda adı geçen diğer ticari markalar ve ticari adlar o marka ve adların sahiplerine veya onların ürünlerine referans olarak kullanılmıştır. Dell Inc., kendi ticari markaları ve ticari unvanları dışında bunlar üzerinde herhangi bir mülkiyet iddia etmemektedir.

**Model: P06T**

**Tür: P06T001/P06T002**

**P/N: 01T5T**

**Rev. A01**

**Ocak 2010**

# İÇERİK

<b>BÖLÜM 1: DİZÜSTÜ BİLGİSAYARINIZI KURMA.....</b>	<b>9</b>
Dizüstü Bilgisayarınızı Kurmadan Önce .....	10
AC Adaptörünü Bağlama .....	12
Güç Düğmesine Basın .....	13
Ağ Kablosunu Bağlayın (İsteğe Bağlı) .....	14
Microsoft Windows'u Kurun. ....	15
İnternet'e Bağlanın (İsteğe bağlı) .....	16
<b>BÖLÜM 2: DİZÜSTÜ BİLGİSAYARINIZI TANIMA.....</b>	<b>19</b>
Soldan Görünüm Özellikleri .....	20
Sağdan Görünüm Özellikleri .....	23
Arkadan Görünüm Özellikleri .....	24
Ekran Özellikleri .....	26
Bilgisayar Tabanı ve Klavye Özellikleri .....	28
Güç Düğmesi .....	30
İşlev Tuşları .....	32

<b>BÖLÜM 3: DİZÜSTÜ BİLGİSAYARINIZI KULLANMA</b> .....	<b>35</b>
Alienware Komut Merkezi .....	36
Çıkarılabilir Ortam ve Kart Kullanma .....	39
Kablosuz Denetimini Kullanma .....	40
Pil Paketi .....	40
Güç Yönetimi .....	41
BIOS'u Yapılandırma .....	43
<b>BÖLÜM 4: BİLEŞENLERİN KURULUMU VE DEĞİŞİMİ</b> .....	<b>57</b>
Başlamadan Önce .....	58
Pil Paketini Değiştirme .....	62
Bellek Yükseltme veya Değiştirme .....	65
Sabit Sürücü Montajını Güncelleme veya Değiştirme .....	67
<b>BÖLÜM 5: SORUN GİDERME</b> .....	<b>71</b>
Temel İpuçları .....	72
Yedekleme ve Genel Bakım .....	73
Yazılım Tanı Araçları .....	75
Sık Karşılaşılan Soruların Yanıtları .....	78

<b>BÖLÜM 6: SİSTEM KURTARMA</b> .....	<b>85</b>
Kurtarma Seçenekleri .....	86
Dell DataSafe Yerel Yedekleme .....	87
<b>BÖLÜM 7: TEMEL ÖZELLİKLER</b> .....	<b>91</b>
<b>EK.</b> .....	<b>97</b>
GENEL VE ELEKTRİKLE İLGİLİ GÜVENLİK TEDBİRLERİ .....	98
ALIENWARE'E BAŞVURMA .....	101



Değerli Alienware Müşterisi,

Alienware ailesine hoş geldiniz. Gittikçe artan sayıdaki bilgili, yüksek performanslı kullanıcılarımız arasına katılmanızdan heyecan duyuyoruz.

Makinenizi meydana getiren Alienware teknisyenleri, yüksek performansınızın en iyi hale getirilmiş olmasını ve en yüksek potansiyelinde çalışmasını sağladı. Makinelerimizi sarsılmaz, tek bir amaçla üretiyoruz: Kendi Malınmış Gibi Üret. Yeni makineniz oldukça yüksek standartlarımıza ulaşana hatta bu standartları geçene dek, teknisyenlerimiz dinlenmeden çalışacaklar!

En yüksek seviyedeki performansı yaşadığınızdan emin olmak için makinelerimizi her alanda test ettik. Standart çalışma öncesi ısındırma sürecinin yanı sıra sisteminiz, sentetik performans sınamaları gibi gerçek hayattan gereçlerle değerlendirildi.

Yeni yüksek performans ile olan deneyiminizi bizimle paylaşmanızı istiyoruz, dolayısıyla soru veya sorunlarınız için Alienware'e e-posta göndermekten veya telefon açmaktan çekinmeyin. Tüm çalışanlar olarak yeni teknolojiye olan heyecanınızı paylaşıyor ve Alienware olarak yeni ürününüzü en az bizim yaratmaktan duyduğumuz kadar zevkle kullanmanızı diliyoruz.

Saygılarımızla,

Alienware Ekibi





ԱՄԵՐԻԿԱՆ ԵՐԱՆՈՒՆԵՐԻ ԲՆԱԿԱՆԱԿՈՒՄԻ ՏՆՈՒՄԻ ԲՆԱԿԱՆԱԿՈՒՄԻ

# BÖLÜM 1: DİZÜSTÜ BİLGİSAYARINIZI KURMA



# Dizüstü Bilgisayarınızı Kurmadan Önce

### Yeni bir Alienware® M11x satın aldınız, tebrikler!

Yeni dizüstü bilgisayarınızı bağlamadan önce tüm güvenlik ve kurulum yönergelerini okuyun. Size gönderilen kutuyu açıp tüm parçaları çıkararak başlayın.

Dizüstü bilgisayarınızı veya bileşenlerini kurmadan önce, sipariş ettiğiniz tüm öğelerin elinize ulaştığından emin olmak için faturayı inceleyin ve nakliye sırasında meydana gelmiş olabilecek hasara karşı tüm öğeleri kontrol etmeyi unutmayın. Varsa, eksik bileşenleri veya zarar görmüş öğeleri, siparişiniz elinize ulaştıktan sonraki 5 gün içinde müşteri hizmetlerine bildirin. Sipariş elinize ulaştıktan sonra 5 gün içinde bildirilmeyen eksik veya zarar görmüş parçalar için sorumluluk kabul edilmez. Kontrol edilecek parçalardan bazıları şunlardır:

- Dizüstü bilgisayar, AC adaptör ve güç kablosu
- Dizüstü bilgisayarın altında bulunan Microsoft CD anahtarı
- Monitör ve güç kablosu, video kablosu (sipariş edilmişse)
- Klavye (sipariş edilmişse)
- Fare (sipariş edilmişse)
- Multimedya hoparlörleri ve sub-woofer (sipariş edilmişse)
- Oyun çubuğu denetleyicileri (sipariş edilmişse)

Ayrıca çevre birim aygıtlarının kablolarını dizüstü bilgisayarına takmak için düz veya yıldız tornavidaya ihtiyacınız olabilir.

## Ürün Belgeleri ve Ortamları

Alienware® dizüstü bilgisayarınızla birlikte gelen belgeler yeni dizüstü bilgisayarınızın özelliklerini incelerken aklınıza gelebilecek pek çok soruya yanıt sağlamak için tasarlanmıştır. Belgelere, gelecekte ortaya çıkabilecek sorulara yanıt bulmak üzere teknik bilgi veya genel kullanım için ya da yanıt ve çözüm bulmanıza yardımcı olması için bakabilirsiniz. Belgelerin bazı yerlerinde dizüstü bilgisayarınızla birlikte verilen ortama başvuru yapılır ve belirli görevleri yapmak için bu ortam gerekebilir. Her zamanki gibi, teknik destek ekibimiz de size yardımcı olmaya hazırdır.

## Dizüstü Bilgisayarınızı Yerleştirme

 **UYARI:** Dizüstü bilgisayarınızı radyatör veya ısıtma kaynaklarının yakınına veya üzerine koymayın. Dizüstü bilgisayarınız bir dolap içine konacaksa, yeterli düzeyde havalandırmanın sağlandığından emin olun. Dizüstü bilgisayarınızı nemli bir ortama veya yağmur ya da suya maruz kalabileceği ortamlara koymayın. Dizüstü bilgisayarınızın üzerine ve içine herhangi bir şekilde sıvı dökmemeye dikkat edin.

Bilgisayarınızı yerleştirirken şunlara dikkat edin:

- Düz ve sabit bir yüzeye konmalıdır.
- Güç kablosu ve diğer kablolar dizüstü bilgisayarı ile duvar veya başka herhangi bir nesne arasında sıkışmamalıdır.

## BÖLÜM 1: DİZÜSTÜ BİLGİSAYARINIZI KURMA

- Dizüstü bilgisayarınızın önünden, arkasından veya altından hava akışını engelleyecek herhangi bir şey olmamalıdır.
- Dizüstü bilgisayarınızı koyduğunuz yer optik sürücülere ve diğer harici depolama sürücülerine kolayca erişebileceğiniz kadar geniş olmalıdır.

### AC Adaptörünü Bağlama

**⚠ UYARI:** AC Adaptörü dünyanın her yerindeki elektrik prizleri ile çalışır. Bununla birlikte, güç konektörleri ve çoklu prizler ülkeden ülkeye değişiklik gösterir. Uyumsuz bir kablonun kullanılması veya kablonun çoklu bir prize veya elektrik prizine yanlış bir biçimde takılması yangına veya ekipmanın hasar görmesine yol açabilir.

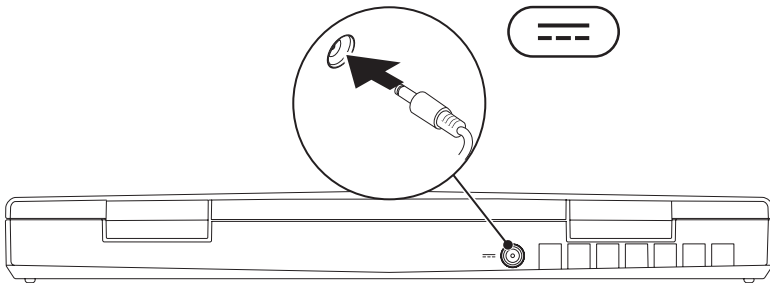

## Güç Düğmesine Basın

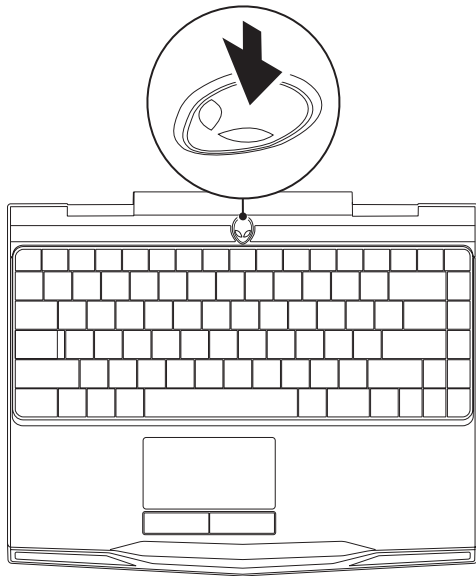

## Ağ Kablosunu Bağlayın (İsteğe Bağlı)

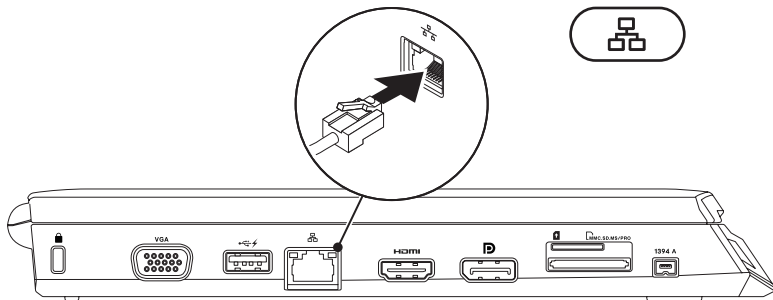

## Microsoft Windows'u Kurun

Bilgisayarınız, Microsoft® Windows® işletim sistemi ile önceden tanımlanmıştır. Windows sistemini ilk kez kurmak için ekrandaki talimatları izleyin. Bu adımlar zorunludur ve bunların tamamlanması vakit alabilir. Windows kurulum ekranları sizi, lisans anlaşmalarını kabul etme, tercihleri ayarlama ve Internet bağlantısı kurma gibi bir takım adımlardan geçirir.

 **DİKKAT:** İşletim sisteminin kurulum işlemini durdurmayın. Bu işlemi durdurmak bilgisayarınızı işlevsiz bırakabilir ve işletim sistemini yeniden kurmanız gerekir.

 **NOT:** En iyi bilgisayar performansı için en yeni BIOS ve sürücülerini [support.dell.com](http://support.dell.com) adresinden indirip yüklemeniz önerilir.

 **NOT:** İşletim sistemi ve özellikleri ile ilgili daha fazla bilgi için bkz. [support.dell.com/MyNewDell](http://support.dell.com/MyNewDell).

# İnternet'e Bağlanın (İsteğe bağlı)

## Kablolu Bağlantı Kurma

- Çevirmeli bağlantı kullanıyorsanız, İnternet bağlantınızı kurmadan önce telefon hattını isteğe bağlı harici USB modeme ve telefonun duvar jakına takın.
- DSL veya kablo/uydu modem bağlantısı kullanıyorsanız, ayarlama talimatları için İSS veya cep telefonu servisiniz ile bağlantı kurun.

Kablolu İnternet bağlantınızın kurulumunu tamamlamak için "İnternet Bağlantınızı Kurma" bölümünde yer alan talimatları izleyin, sayfa 18.



## Kablosuz Bağlantı Kurma



**NOT:** Kablosuz yönlendiricinizi kurmak için yönlendiricinizle birlikte gönderilen belgelere bakın.

Kablosuz İnternet bağlantınızı kullanmadan önce kablosuz yönlendiricinize bağlamanız gerekir.

Kablosuz yönlendirici bağlantınızı kurmak için:

1. Bilgisayarınızda kablosuz özelliğinin etkinleştirildiğinden emin olun.
2. Herhangi bir açık dosyayı/dosyaları kaydedin ve herhangi bir açık programdan çıkın.
3. **Başlat**  → **Denetim Masası** seçeneğini tıklatın.
4. Arama kutusuna **ağ** yazın, ardından **Ağ ve Paylaşım Merkezi** → **Ağa bağlan** seçeneğini tıklatın.
5. Kurulumu tamamlamak için ekrandaki talimatları izleyin.

### Internet Bağlantınızı Ayarlama

ISS'ler ve ISS servisleri ülkeye göre farklılık gösterir. Ülkenizde kullanılabilen servisleri öğrenmek için ISS'nize başvurun.

Internet'e bağlanamıyorsanız ancak geçmişte başarıyla bağlanmışsanız, Internet Servis Sağlayıcınızın (ISP) servisinde bir kesinti olabilir. Servis durumunu kontrol etmek için ISS'nizle bağlantı kurun veya daha sonra tekrar bağlanmayı deneyin.

ISS bilginizi hazırda bulundurun. Bir ISS'niz yoksa, **Internet'e Bağlan** sihirbazı bir ISS edinmenize yardım edebilir.

1. Herhangi bir açık dosyayı/dosyaları kaydedin ve herhangi bir açık programdan çıkın.
2. **Başlat**  → **Denetim Masası** seçeneğini tıklatın.
3. Arama kutusuna **Ağ**, yazın, ardından **Ağ ve Paylaşım Merkezi** → **Yeni bağlantı veya Ağ oluşturun** → **Internet'e Bağlan** seçeneğini tıklatın.

**Internet'e Bağlan** penceresi açılır.

 **NOT:** Hangi tür bağlantıyı seçeceğinizi bilmiyorsanız, **Seçmeme yardımcı ol** seçeneğini tıklatın veya ISS'nizle bağlantı kurun.

4. Kurulumu tamamlamak için ekrandaki yönergeleri takip edin ve ISS'niz tarafından sağlanan kurulum bilgilerini kullanın.

አዲስ አበባ ፎካል ስኩል  
ገንዘብ ስርዓት ልምድ

## BÖLÜM 2: DİZÜSTÜ BİLGİSAYARINIZI TANIMA







## BÖLÜM 2: DİZÜSTÜ BİLGİSAYARINIZI TANIMA

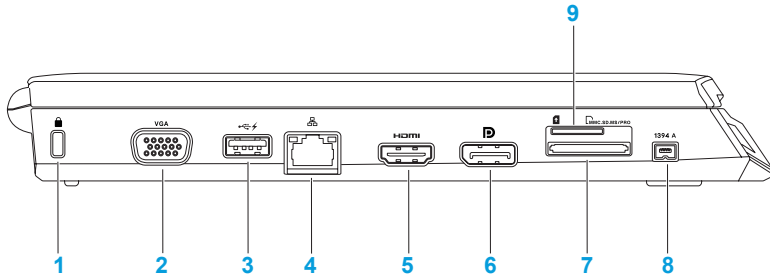



Bu bölümde yeni dizüstü bilgisayarınızın çeşitli özelliklerini tanımanız ve hızlı şekilde çalıştırmaya geçmeniz için çeşitli bilgiler verilmektedir.

### Soldan Görünüm Özellikleri







-  **Güvenlik kablosu yuvası** — Mağazalardan satın alınabilen güvenlik kablolarını bilgisayara bağlar.  
**NOT:** Bir güvenlik kablosu satın almadan önce bilgisayarınızdaki güvenlik kablosu yuvasına uygun olduğundan emin olun.
-  **VGA konektörü** — Monitör, projektör gibi video aygıtarını bağlar.
-  **USB PowerShare ile USB konektörü** — Fare, klavye, yazıcı, harici sürücü veya MP3 oynatıcı gibi USB aygıtlarını bağlar.  
USB Powershare özelliği, bilgisayar açık/kapalı veya uyku konumundayken USB aygıtlarını şarj etmenizi sağlar.  
**NOT:** Bilgisayar kapalı veya uyku konumundayken bazı USB aygıtları şarj olmayabilir. Bu durumda aygıtı şarj etmek için bilgisayarı açın.  
**NOT:** Bir USB aygıtı şarj olurken bilgisayarınızı kapatırsanız, aygıt şarj olmaya devam etmez. Şarjın devam etmesi için USB aygıtını çıkarıp tekrar takın.  
**NOT:** Yalnızca %10 pil ömrü kaldığında USB PowerShare otomatik olarak kapanır.
-  **Ağ konektörü** — Bilgisayarınızı bir ağ veya genişbant aygıtına bağlar.

## BÖLÜM 2: DİZÜSTÜ BİLGİSAYARINIZI TANIMA

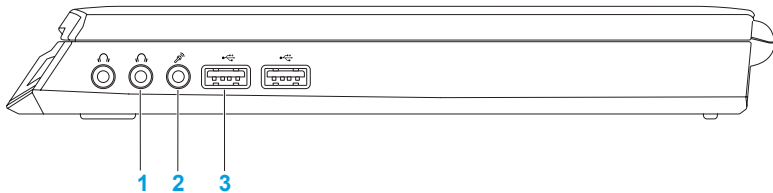
- 5  **HDMI konektörü** — Çoklu kanal dijital ses ve video sinyalleri için televizyona bağlar.
- NOT:** Dahili hoparlörü bulunmayan monitörler için yalnızca video sinyali okunur.
- 6  **DisplayPort konektörü** — DisplayPort ile bilgisayarınız harici monitör ve projektörlere bağlanabilir.
- 7  **3'ü bir arada Medya Kartı Okuyucusu** — Dijital fotoğraflar, müzik, video ve belgeleri görüntülemek ve paylaşmak için hızlı ve kolay bir yol sağlar.
- 8  **IEEE 1394 A konektörü** — Dijital video kameralar gibi yüksek hızlı seri multimedya aygıtlarına bağlantı sağlar.
- 9 **SIM Kart yuvası** — İnternet'te gezinmek, e-postaları kontrol etmek ve Sanal Özel Ağ'a bağlanmak için bir Abone Kimlik Modülü (SIM) yüklemenizi sağlar. Bu özelliklere erişmek için, cep telefonu servis sağlayıcınızın kapsama alanında olmanız gerekir.

## Sağdan Görünüm Özellikleri



-  **Ses çıkışı/Kulaklık konektörleri (2)** — Bir çift kulaklığa, çalışan bir hoparlör veya ses sistemine bağlar.
-  **Ses giriş/Mikrofon konektörü** — Mikrofon bağlama veya ses programlarında kullanmak üzere ses girişi yapma olanağı verir.
-  **USB konektörleri (2)** — Fare, klavye, yazıcı, harici sürücü veya MP3 çalar gibi USB aygıtlarını bağlar.

## Arkadan Görünüm Özellikleri

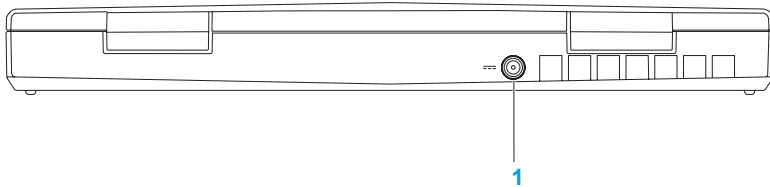

- 1  **AC adaptör konektörü** — Bilgisayara güç sağlamak ve pili şarj etmek için bir AC adaptörün bağlanmasını sağlar.





## Ekran Özellikleri

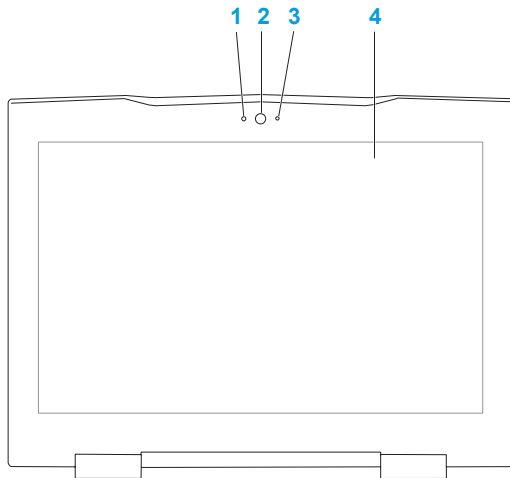

- 1 **Mikrofon** — Video konferans ve ses kaydı için yüksek ses kalitesi sağlar.
- 2 **Kamera** — Video yakalama, konferans ve sohbet için dahili kamera.
- 3 **Kamera etkinliği göstergesi** — Kameranın açık mı, kapalı mı olduğunu belirtir.
- 4 **Ekran** — Ekranınız bilgisayarınızı satın alırken yaptığınız seçimlere göre çeşitlilik gösterebilir. Ekranlar hakkında daha fazla bilgi için sabit sürücünüzde veya **support.dell.com/manuals** adresinde bulunan *Dell Teknoloji Kılavuzu*'na göz atın.

## Bilgisayar Tabanı ve Klavye Özellikleri

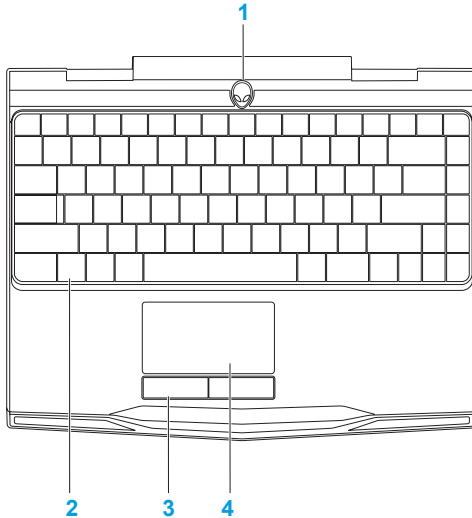

- 1 Güç düğmesi** — Basıldığında bilgisayarı açar veya kapatır. Daha fazla bilgi için bkz. “Güç Düğmesi” sf. 30.
- 2 Klavye** — Arkadan aydınlatmalı klavye, tuşlardaki tüm simgeleri aydınlatarak karanlık ortamlarda görülmesini sağlar.
- 3 Dokunmatik yüzey düğmeleri (2)** — Faredeki gibi sağ ve sol tıklatma işlevleri sağlar.
- 4 Dokunmatik yüzey** — İmleci hareket ettirme, seçilen öğeleri sürükleme veya taşıma ve yüzeye dokunarak çift tıklatma gibi fare işlevselliği sağlar.

# Güç Düğmesi

Budüğmeyi işletim sistemini kapatacak veya bekleme kipine alacak şekilde programlayabilirsiniz. Bu düğmenin nasıl programlanacağı konusunda ayrıntılar için, bkz. **Güç Seçenekleri**, Microsoft® Windows® işletim sistemi Denetim Masası.

Güç düğmesi hareketli kapağın ortasındadır. Tam yerini bulmak için, bkz. “Bilgisayar Tabanı ve Klavye Özellikleri”, sayfa 28.

AlienHead çerçevesinin rengi güç durumunu belirtir. Güç durumunu belirten renk AlienFX® yazılımı kullanılarak değiştirilebilir.



### AC adaptörde:

Mavi veya özel AC rengi

Mavi veya beyaza dönen özel AC rengi ya da özel pil rengi

Mavi veya siyaha dönen özel AC rengi

### Pilde:

Sarı veya özel pil rengi

Sarı veya siyaha dönen özel pil rengi

Yanıp sönen Sarı veya özel pil rengi

Pil tam dolu.

Bilgisayar kapalı veya açık ve pil şarj oluyor.

Bilgisayar hazır bekleme kipindedir.

Pil tam dolu.

Bilgisayar hazır bekleme kipindedir.

Pil şarj düzeyi düşük.

Bekleme ve hazırda bekleme kipi ile ilgili ayrıntılar için, Microsoft Windows işletim sisteminin Denetim Masası'nda **Güç Seçenekleri** bölümüne bakın.

# İşlev Tuşları

 **NOT:** Satın aldığınız dizüstü bilgisayarının yapılandırmasına bağlı olarak, bazı işlev tuşları için ilişkilendirilmiş görevler olmayabilir.

<Fn> tuşu klavyenin sol alt köşesindedir ve belirli işlevleri etkinleştirmek için diğer tuşlarla birlikte kullanılır. <Fn> tuşunu aşağıda belirtilen tuşla birlikte basılı tutun:



### F1 — Masaüstünü Genişletme

Aynı anda veya ayrı olarak kullanılabilen çeşitli harici ekran seçenekleri arasında geçiş yapmak için <Fn><F1> tuşuna basın.



### F2 — Pil Durumu Kontrolü ve Pil Şarjını Etkinleştirme/Devre Dışı Bırakma

Pil Durum Ölçeri, Pil Şarjı Devre Dışı ve Pil Şarjı Etkin özelliği arasında geçiş yapmak için <Fn><F2> tuşuna basın.



### F3 — Kablosuz Kontrol - Kablosuz bağlantıları açık/kapalı konuma getirin

Kablosuz işlevini etkinleştirmek veya devre dışı bırakmak için <Fn><F3> tuşlarına basın.



### F4 — Ekran Parlaklığını Artırma

Ekranın parlaklığını artırmak için <Fn><F4> tuşuna basın.





### F5 — Ekran Parlaklığını Azaltma

Ekranın parlaklığını azaltmak için <Fn><F5> tuşuna basın.



### F6 — İkili GFX

Karma grafik modunu etkinleştirmek veya devre dışı bırakmak için <Fn><F6> tuşlarına basın.

Kullanıcı, performans ve güç tasarrufu için sırasıyla ayrık ve tümleşik grafik modları arasında geçiş yapabilir.



### F7 — Sessiz açık/kapalı

Sessiz özelliğini etkinleştirmek veya devre dışı bırakmak için <Fn><F7> tuşuna basın.



### F8 — Ses seviyesini azaltma

Ses seviyesini azaltmak için <Fn><F8> seçeneğine basın.



### F9 — Ses seviyesini artırma

Ses seviyesini artırmak için <Fn><F9> seçeneğine basın.



### F10 — Geri al veya önceki parçayı Oynat

Geri almak veya önceki parçayı oynatmak için <Fn><F10> seçeneğine basın.



### F11 — Oynat veya Duraklat

Bir parçayı oynatmak veya duraklatmak için <Fn><F11> seçeneğine basın.



### F12 — Hızlı İleri Al veya sonraki parçayı Oynat

Hızlı ileri almak veya sonraki parçayı oynatmak için <Fn><F12> seçeneğine basın.



### DURAKLAT— Alienware Komuta Merkezi

Alienware Komuta Merkezi'ne ulaşmak için <Fn><PAUSE> seçeneğine basın (daha fazla bilgi için bkz. “Alienware Komuta Merkezi” sf. 36).



### PRT SCR N — AlienFX

AlienFX aydınlatmasını etkinleştirmek veya devre dışı bırakmak için <Fn><PRT SCR N> seçeneğine basın.

AlienFX, tüm aydınlatma seçeneklerinizi içeren bir tema oluşturarak bilgisayarınızın aydınlatma kontrolünü kolaylaştırır.

~\XCN0I 8: CAXC/ AGCI EYCNAC

# BÖLÜM 3: DİZÜSTÜ BİLGİSAYARINIZI KULLANMA



# Alienware Komut Merkezi

Alienware® Komut Merkezi, Alienware'in özel yazılımlarına erişim sağlar ve sürekli olarak yükseltilebilir bir kontrol panelidir. Alienware'in çıkardığı yeni programlar doğrudan Komut Merkezi'ne yüklenir ve siz de kendinize sistem yönetimi, optimizasyon ve özelleştirme araçlarından oluşan bir kitaplık oluşturabilirsiniz. <Fn><PAUSE> tuşuna basarak Alienware Komut Merkezi'ne ulaşabilirsiniz.







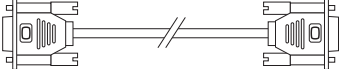
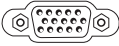

## Harici Ekranları Bağlama

Bilgisayar ortamınızdan görsel olarak daha ileri düzeyde keyif almak veya masaüstü alanınızı genişletmek istiyorsanız, bağımsız monitör, LCD TV veya projektör gibi harici bir ekran bağlayabilirsiniz.

## Monitör Bağlama

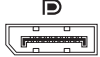
Bilgisayarınızdaki ve ekrandaki konektörlere göre, uygun kablolar kullanın. Bilgisayarınızdaki ve monitörünüzdeki konektörleri öğrenmek için aşağıdaki tabloya bakın.

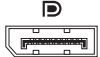
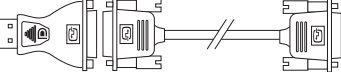
 **NOT:** Tek bir ekran bağlayacaksanız, ekranı bilgisayarınızdaki konektörlerden SADECE BİRİNE bağlayın.

Bağlantı Türü	Bilgisayar	Kablo	Ekran
VGA'dan VGA'ya (VGA kablosu)			
HDMI'dan HDMI'ya (HDMI kablosu)			
DisplayPort'tan DisplayPort'a (DisplayPort kablosu)			
DisplayPort'tan DVI'ya (DisplayPort'tan DVI'a adaptör + DVI kablosu)			



**NOT:** DisplayPort - DVI adaptörünü ve ek HDMI veya VGA kablolarını [www.dell.com](http://www.dell.com) adresindeki Dell web sitesinden edinebilirsiniz.

### BÖLÜM 3: DİZÜSTÜ BİLGİSAYARINIZI KULLANMA

1. Dizüstü bilgisayarınızı kapatın.
2. Monitörü kapatın ve güç kaynağından bağlantısını çıkarın.
3. Monitör kablosunun bir ucunu Alienware dizüstü bilgisayarınızda bulunan DisplayPort, VGA veya HDMI konektörüne bağlayın.
4. Kablonun diğer ucunu monitördeki aynı konektöre takın.
5. Gerekirse, güç kablosunun bir ucunu monitörün güç konektörüne takın.
6. Güç kablosunun diğer ucunu, topraklı üç uçlu güç dağıtım kaynağına veya prize takın.
7. Dizüstü bilgisayarınızı ve ardından monitörünüzü açın.

## Masaüstünü Genişletme

1. Harici monitör bağlıyken, masaüstünü sağ tıktatıp **Kişiselleştir**'i seçin.
2. Ekranın üst sol kısmındaki Select **Projektöre veya başka bir dış görüntüye bağlan**'ı seçin.
3. Click **Ekrtan Bağla**'yı tıktatın.
4. Ekranda görünen aşağıdaki seçeneklerden birini belirtin:
  - **Her görüntü birimde görüntümü çoğalt (yansıtılmış)**
  - **Her görüntü birimde masaüstümün farklı kısımlarını göster (genişletilmiş)**
  - **Masaüstümü yalnızca dış görüntü birimde göster**
5. Değişikliklerinizi uygulamak için **Uygula**'yı ve ardından Görüntü Ayarları denetim panelinden çıkmak için **Tamam**'ı tıktatın.

## Çıkarılabilir Ortam ve Kart Kullanma

Aşağıdaki güvenlik tedbirlerine uyun:

Medya kartı yuvasına takılı bir medya kartı (SD/MMC/MS kartları) bulunmadığında, dizüstü bilgisayarınızla birlikte gelen boş kartların kullanılmayan yuvalara takılı olduğundan emin olun. Boş kartlar kullanılmayan yuvaları tozlardan ve diğer parçacıklardan korur. Bir boş kartı takarken, doğru tarafın üste geldiğinden emin olun (bazı boş kartlarda ok işareti ile belirtilmiştir). Boş kartı ters takarsanız, dizüstü bilgisayarınız zarar görebilir.

# Kablosuz Denetimini Kullanma

Kablosuz denetimi tüm kablosuz iletişimlerinizi (Bluetooth® ve WLAN) hızla açmanıza ve kapamanıza olanak verir (örneğin, uçakta iken tüm kablosuz iletişimleri devre dışı bırakmanız istendiğinde). Tüm radyoları açmak için <Fn><F3> tuşuna basın. <Fn><F3> tuşlarına yeniden basarak, kablosuz radyoların durumunu ilk olarak <Fn><F3> tuşlarına basmadan önceki durumlarına döndürebilirsiniz.

## Pil Paketi

Dizüstü bilgisayarınız yüksek enerjiye sahip yeniden şarj edilebilir lityum iyon prizmatik (Li-ion) pil takımına sahiptir. Pil ömrü dizüstü bilgisayarınızın yapılandırılmasına, modeline, yüklü uygulamalara, güç yönetimi ayarlarına ve kullanılan özelliklere göre değişebilir. Tüm pillerde olduğu gibi, bu pilin de maksimum kapasitesi zaman içinde ve kullanıldıkça azalır.

Pil paketindeki pil ölçer ışıkları pilin şarj düzeyini gösterir. Pil ölçere bir defa bastığınızda şarj düzeyi ışıkları yanar. Beş ışıktan her biri toplam pil şarjının yaklaşık %20'sini temsil eder. Örneğin, dört ışık yanarsa pilin %80'i doludur, hiç ışık yanmazsa pilde şarj kalmamıştır.



# Güç Yönetimi

## Güç Tüketimini Anlama

Pilinizin gücünden tam olarak yararlanabilmeniz için, biraz vakit ayırarak işletim sisteminizin güç yönetimi konusunda bazı temel bilgileri edinmeniz iyi olacaktır.

Bilgisayarınızdaki güç ayarlarını yapılandırmak için işletim sisteminizdeki güç seçeneklerini kullanabilirsiniz. Bilgisayarınıza yüklenen Microsoft® Windows® işletim sistemi üç varsayılan seçenek sağlar:

- Dengeli — Gerektiğinde tam performans ve kullanılmadığı zamanlar enerjiden tasarruf sağlar.
- Güç Tasarrufu — Bilgisayarın ömrünü uzatmak için sistem performansını düşürerek ve kullanım ömrü boyunca bilgisayarınızın tükettiği güç miktarını azaltarak bilgisayarınızda güçten tasarruf sağlar.
- Yüksek Performans — İşlemci hızını etkinliklerinize uyarlayarak ve sistem performansını en üst düzeye çıkararak bilgisayarınızda en yüksek düzeyde sistem performansı sağlar.

# Güç Ayarlarınızı Özel İleştirme

1. **Başlat**  → **Denetim Masası** seçeneğini tıklatın.
2. **Tüm Denetim Masası Öğeleri**'ni tıklatın.
3. **Güç Seçenekleri** simgesini çift tıklatın.
4. Gösterilen seçeneklerden bir güç planı seçin. Belirli ayarları özelleştirmek için seçili güç planının yanındaki **Plan ayarlarını değiştir**'i tıklatın.

## Güç Tüketimini Azaltma

Dizüstü bilgisayarınız (işletim sistemiyle birlikte) güç tasarrufu yapabilecek özellikte olsa da, tüketimi azaltmak için sizin de alabileceğiniz tedbirler vardır:

- AC gücü olabildiğince kullanın.
- Ekran arka ışığının yoğunluğunu düşürün. Çok parlak ekran yüksek enerji kullanımı demektir.
- Pil ömrünü artırmak için tümleşik grafikleri etkinleştirin.

 **NOT:** Pil paketi her zaman pil bölmesindeki yerinde kilitli olmalıdır.

# BIOS'u Yapılandırma

## Sistem Setup

Sistem Setup seçenekleri şunları yapmanıza olanak verir:

- Dizüstü bilgisayarınıza donanım ekledikten, varolanları değiştirdikten veya kaldırdıktan sonra sistem yapılandırma bilgilerini değiştirme.
- Kullanıcı tarafından belirtilebilen seçenekleri ayarlama veya değiştirme.
- Yüklü bellek miktarını görüntüleme veya takılı sabit sürücünün türünü ayarlama.

Sistem Setup'ı kullanmadan önce, gelecekte tekrar bakabilmek için geçerli Sistem Setup bilgilerini bir yere not etmeniz önerilir.

 **DİKKAT:** İleri düzey bilgisayar kullanıcısı değilseniz Sistem Setup'taki ayarları değiştirmeyin. Bazı değişiklikler bilgisayarınızın düzgün çalışmamasına neden olabilir.

### Sistem Setup'a Girme

1. Dizüstü bilgisayarınızı açın (veya yeniden başlatın).

 **NOT:** Klavyede bir tuş uzun süre basılı tutulursa klavye hatası oluşabilir. Olası klavye hatalarının olmaması için Sistem Setup ekranı görünene kadar düzenli aralıklarla <F2> tuşuna basıp bırakın.

2. Dizüstü bilgisayarınız yeniden başlatılırken, işletim sistemi logosu belirmeden hemen önce <F2> tuşuna basıp **BIOS Kurulum Yardımcı Programı**'na erişebilirsiniz. POST (Açılış Sırasında Kendi Kendini Sınama) sırasında bir hata olursa, **BIOS Kurulum Yardımcı Programı**'na <F2> tuşuna (istendiğinde) basarak da erişebilirsiniz.



 **NOT:** Çok uzun süre beklerseniz ve işletim sistemi logosu belirirse, Microsoft® Windows® masaüstünü görene kadar bekleyin, sonra dizüstü bilgisayarınızı kapatın ve tekrar deneyin.

### Sistem Setup Ekranları

**BIOS Setup Yardımcı Programı** penceresinde dizüstü bilgisayarınızın geçerli veya değiştirilebilir yapılandırma bilgileri görüntülenir. Bilgiler menüler halindedir: **Main** (Ana), **Advanced** (Gelişmiş), **Security** (Güvenlik), **Boot** (Önyüklemeler) ve **Exit** (Çıkış).

Temel işlevler **BIOS Setup Yardımcı Programı** penceresinin alt tarafında görünür ve etkin alanda tuşlarla işlevlerini listeler.

## Sistem Kurulum Seçenekleri

-  **NOT:** Bilgisayarınıza ve kurulu aygıtlara bağlı olarak bu bölümde listelenen öğeler görünmeyebilir veya listelendiği şekliyle tam olarak görünmeyebilir.
-  **NOT:** Güncelleştirilmiş sistem kurulum bilgileri için [support.dell.com/manuals](https://support.dell.com/manuals) adresindeki Servis Kılavuzuna bakın.

### Main Menu (Ana Menü)

---

System Time (Sistem Saati)	Sistem saatini görüntüler.
System Date (Sistem Tarihi)	Sistem tarihini görüntüler.
Alienware	Bilgisayarınızın model numarasını görüntüler.
Service Tag (Servis Etiketi)	Bilgisayarınızın servis etiketini görüntüler.
BIOS Version (BIOS Sürümü)	BIOS sürümünü görüntüler.
EC Version (EC Sürümü)	EC ürün yazılımı sürümünü görüntüler.
CPU (İşlemci)	İşlemci türünü görüntüler.

## BÖLÜM 3: DİZÜSTÜ BİLGİSAYARINIZI KULLANMA

### Main Menu (Ana Menü)

---

CPU Speed (İşlemci Hızı)	İşlemci hızını görüntüler.
CPU Cache (İşlemci Ön Belleği)	İşlemcinin ön bellek boyutunu görüntüler.
CPU ID (İşlemci Kimliği)	İşlemcinin kimliğini görüntüler.
Total Memory (Toplam Bellek)	Bilgisayarınızda kullanılabilen toplam belleği görüntüler.
Memory Bank 0 (Bellek Bankası 0)	DIMM 0'a takılı bellek miktarını gösterir.
Memory Bank 1 (Bellek Bankası 1)	DIMM 1'e takılı bellek miktarını gösterir.
SATA Hard Drive (SATA Sabit Sürücü)	Takılı SATA sabit sürücüsünün modelini görüntüler.

## Advanced Menu (Gelişmiş Menü)

---

Ayarlanabilir  
Grafikler

Ayarlanabilir grafikler modunu etkinleştirmenizi veya devre dışı bırakmanızı sağlar.

- Disabled (Devre Dışı): Tümleşik grafikler modu devre dışıdır ve işletim sistemine görünmez. Bu seçenek devre dışı bırakıldığında, sistem ayrıık grafikler modunda çalışır.
- Enabled (Etkin): Tümleşik grafikler modu etkin. Bu mod etkin olduğunda, tümleşik ve ayrıık video arasında <Fn><F6> tuşlarını kullanarak geçiş yapılabilir.

Summary Screen  
(Özet Ekranı)

Önyükleme sırasında tanılama ekranını etkinleştirmenize veya devre dışı bırakmanıza olanak verir.

Intel®  
Virtualization  
Technology

Sanallaştırma teknolojisini etkinleştirmenize veya devre dışı bırakmanıza olanak verir. Bu seçenek bir Sanal Makine Monitörünün (VMM) Intel Virtualization Technology tarafından sağlanan ek donanım özelliklerinden yararlanıp yararlanamayacağını belirtir.

Intel SpeedStep®

Intel SpeedStep teknolojisini etkinleştirmenizi veya devre dışı bırakmanızı sağlar. Bu özelliği devre dışı bırakmak performansı iyileştirebilir ancak pil ömrünü büyük ölçüde azaltır.

### Advanced Menu (Gelişmiş Menü)

---

#### Wired Network (Kablolu Ağ)

Dahili LAN denetleyicisini etkinleştirmenize veya devre dışı bırakmanıza olanak verir.

- Disabled (Devre Dışı): Dahili LAN devre dışı kalır ve işletim sistemi tarafından görülmez.
- Enabled (Etkin): Dahili LAN etkindir.

#### Wireless Network (Kablosuz Ağ)

Dahili kablosuz aygıtı etkinleştirmenize veya devre dışı bırakmanıza olanak verir.

- Disabled (Devre Dışı): Dahili kablosuz aygıt devre dışıdır ve işletim sistemine görünmez.
- Enabled (Etkin): Dahili kablosuz aygıt etkindir.

#### Bluetooth Receiver (Bluetooth Alıcı)

Dahili Bluetooth aygıtını etkinleştirmenize veya devre dışı bırakmanıza olanak verir.

- Disabled (Devre Dışı): Dahili Bluetooth aygıtı devre dışıdır ve işletim sistemi tarafından görülmez.
- Enabled (Etkin): Dahili Bluetooth aygıtı etkindir.



**Advanced Menu (Gelişmiş Menü)**

---

High Definition  
Sound

(Yüksek Tanımlı Ses)

Dahili yüksek tanımlı ses aygıtını etkinleştirmenize veya devre dışı bırakmanıza olanak verir.

- Disabled (Devre Dışı): Dahili ses aygıtı devre dışıdır ve işletim sistemi tarafından görünmez.
- Enabled (Etkin): Dahili ses aygıtı etkindir.

USB Emulation

(USB Öykünmesi)

USB öykünmesi özelliğini etkinleştirmenize veya devre dışı bırakmanıza olanak verir. Bu özellik USB özellikli bir işletim sistemi bulunmadığında BIOS'un USB aygıtlarını nasıl ele alacağını tanımlar. POST (Açılış Sırasında Kendi Kendini Sınama) sırasında USB öykünmesi her zaman etkindir.

**NOT:** Bu seçenek devre dışı olduğunda hiçbir türde USB aygıtı (disket, sabit sürücü veya bellek anahtarı) önyüklemesi yapılamaz.

SATA Operation

(SATA Çalıştırma)

Tümleşik SATA sabit sürücü denetleyicisinin çalışma modunu yapılandırmanıza olanak verir.

- ATA: SATA, ATA kipi için yapılandırılır.
- AHCI: SATA, AHCI kipi için yapılandırılır.

### Advanced Menu (Gelişmiş Menü)

---

1394

IEEE 1394 A konektörünü etkinleştirip devre dışı bırakmanıza olanak verir.

- Disabled (Devre Dışı): IEEE 1394 A konektörü devre dışıdır ve işletim sistemine görünmez.
- Enabled (Etkin): IEEE 1394 A konektörü etkin.

OverClock  
(Hız Aşırtma)

CPU bus clock Hız Aşırtma özelliğini etkinleştirmenizi veya devre dışı bırakmanızı sağlar.

- Disabled (Devre Dışı): CPU bus clock değeri 800 Mhz.
- Enabled (Etkin): CPU bus clock değeri 1066 Mhz

## Güvenlik Menüsü

---

System Password Status (Sistem Parolası Durumu)	Yönetici parolasının ayarlanıp ayarlanmadığını belirtir.
Set System Password (Sistem Parolası Ayarla)	Gözetmen parolası ayarlamanıza olanak verir. Gözetmen parolası sistem setup yardımcı programına erişimi denetler.
User Password Status (Kullanıcı Parolası Durumu)	Kullanıcı parolasının ayarlanıp ayarlanmadığını belirtir.
Set User Password (Kullanıcı Parolası Ayarla)	Kullanıcı parolasını ayarlamanıza olanak verir. Kullanıcı parolası önyükleme sırasında bilgisayara erişimi denetler.
Enable Password on Boot (Önyüklemede Parolayı Etkinleştir)	Önyükleme sırasında parola girişini etkinleştirmenize veya devre dışı bırakmanıza olanak verir.

### Güvenlik Menüsü

Computrace®

İsteğe bağlı Computrace® Servisinin (Absolute® Yazılımı tarafından sağlanır) BIOS modülü arabirimini etkinleştirmenize veya devre dışı bırakmanıza olanak verir.

Absolute yazılımının Computrace birimi Yazılım, varlıkların takibine yardımcı olmak ve bilgisayarın çalınma veya kaybolması durumunda telafi servisi sağlamak için tasarlanmış bir servis çözümdür. Computrace aracı, takip servisi sağlamak için belirlenen aralıklarla Absolute Yazılım İzleme Sunucusu ile iletişim kurar. Servisi etkinleştirerek, bilgisayarınız ile Absolute Yazılım İzleme Sunucusu arasında bilgi geçişini kabul etmiş bulunuyorsunuz. Computrace servisi isteğe bağlı olarak satın alınır ve İzleme Sunucusu aracı güvenlik modülünü BIOS tarafından sağlanan bir arayüz aracılığıyla etkinleştirir.

- Deactivate (Devre Dışı Bırak): Computrace modül arayüzü etkin değil.
- Disable (Devre Dışı): Computrace modül arayüzünü kalıcı olarak engelle.
- Activate (Etkinleştir): Computrace modül arayüzüne izin ver.

## Güvenlik Menüsü

---

	Absolute® Hırsızlık Karşıtı çözüm devre dışı. Etkinleştir, devre dışı bırak seçeneklerinin özelliği kalıcı olarak etkinleştirdiğini veya devre dışı bıraktığını, başka eyleme izin verilmeyeceğini unutmayın.
FailSafe	Dizüstü bilgisayarınız çalındığı veya kaybolduğu takdirde Phoenix FailSafe™ güvenlik yazılımının dizüstü bilgisayarınızı ve dijital dosyalarınızı koruma, izleme ve yönetme özelliğini etkinleştirmenize veya devre dışı bırakmanıza olanak verir.
Asset Tag (Varlık Etiketi)	Varlık etiketini görüntüler.

## Power Menu (Güç Menüsü)

---

A/C Adapter Rating (AC Adaptör Değeri)	AC adaptör değerini görüntüler.
A/C Adapter Warnings (AC Adaptör Uyarıları)	Belirli güç adaptörlerini kullandığınızda bilgisayarın uyarı mesajları görüntüleyip görüntülemeyeceğini seçmenize olanak verir. Bilgisayar bu mesajları yapılandırmanız için çok düşük kapasiteli bir güç adaptörü kullandığınızda görüntüler.

### Power Menu (Güç Menüsü)

---

USB Wake Support  
(USB Uyandırma  
Desteği)

USB aygıtlarının bilgisayarı bekleme konumundan çıkarmasını etkinleştirmenize veya USB uyandırma desteği özelliğini devre dışı bırakmanıza olanak verir.

USB PowerShare

USB PowerShare özelliğini, pil güç modunda desteklenen USB girişinde etkinleştirmenizi veya devre dışı bırakmanızı sağlar. Bu özellik, kullanıcıların dizüstü bilgisayar kapalıyken bile bilgisayarda bulunan USB PowerShare konektörü yoluyla saklanan pil gücünü kullanarak harici aygıtları şarj etmelerini sağlar.

USB PowerShare konektörü hakkında daha fazla bilgi için bkz. “Sol Görünüm Özellikleri” sf. 20.

**NOT:** USB Powershare, harici AC Güç modunda daima etkindir.

### Boot Menu (Önyükleme Menüsü)

---

Önyükleme aygıtı önceliğini değiştirmek için artı (+) veya eksi (-) tuşlarını kullanın. Şu seçeneklerden birini belirtebilirsiniz:

- Hard Drive (Sabit Sürücü)
- USB Storage (USB Depolama)
- CD/DVD/BD
- Removal Devices (Taşıma Aygıtları)
- Network (Ağ)

### Exit Menu (Çıkış Menüsü)

---

Exit Saving Changes (Değişiklikleri Kaydederek Çık)	Sistem Setup'tan çıkmanıza ve CMOS'ta yaptığınız değişiklikleri kaydetmenize olanak verir.
Exit Discarding Changes (Değişiklikleri Yoksayarak Çık)	Setup verilerini CMOS'a kaydetmeden yardımcı programdan çıkmanıza olanak verir.
Load Setup Defaults (Setup Varsayılanlarını Yükle)	Setup öğelerinin varsayılan değerlerini yüklemenize olanak verir.
Discard Changes (Değişiklikleri Yoksay)	Tüm Setup öğeleri için CMOS'un eski değerlerini yüklemenize olanak verir.
Save Changes (Değişiklikleri Kaydet)	Setup verilerini CMOS'a kaydetmenize olanak verir.



ԱՎՄԵՆՈՒՆԻ ԵՆՆՈՒՄԻ ԵՎ ԿՈՆՍՏԱՆՍՏԻՆՈՒՆԻ  
ԻՍԽԱՆՈՒՄԻ ԵՎ ԿՈՆՍՏԱՆՍՏԻՆՈՒՆԻ

## BÖLÜM 4: BİLEŞENLERİN KURULUMU VE DEĞİŞİMİ



## BÖLÜM 4: BİLEŞENLERİN KURULUMU VE DEĞİŞİMİ

Bu bölümde donanımı yükselterek işlem gücünü ve depolama alanını artırmak için yönergeler ve talimatlar verilmektedir. [www.dell.com](http://www.dell.com) veya [www.alienware.com](http://www.alienware.com) sitesinden bilgisayarınız için bileşen satın alabilirsiniz.

 **NOT:** Değiştirilebilen tüm bileşenlerin yüklenmesi ile ilgili yönergeler için [support.dell.com/manuals](http://support.dell.com/manuals) adresindeki *Servis Kılavuzuna* bakın. Dell ve Alienware'den satın alınan parçalar değiştirme yönergeleriyle birlikte gönderilir.

### Başlamadan Önce

Bu bölümde dizüstü bilgisayarınızda bileşen ekleme ve kaldırma yordamları verilmektedir. Aksi belirtilmediği sürece, her yordam aşağıdaki koşulların geçerli olduğunu varsayar:

- Bu bölümdeki “Bilgisayarınızı Kapatma” ve “Bilgisayarınızın İç Kısımında Çalışmaya Başlamadan Önce” adlı konu başlıklarındaki adımları uyguladınız.
- Bilgisayarınızla birlikte gelen güvenlik bilgilerini okudunuz.
- Bileşenler değiştirilebilir veya ayrı olarak satın alınmışsa kaldırma yordamının tersi uygulanarak takılabilir.

Bu bölümdeki işlemler için aşağıdaki araçlar gerekebilir:

- Küçük düz tornavida
- Yıldız tornavida

## Bilgisayarınızı Kapatma

△ **DİKKAT:** Veri kaybı olmaması için dizüstü bilgisayarınızı kapatmadan önce açık olan tüm dosyaları kaydedip kapatın ve açık olan tüm programlardan çıkın.

1. Tüm açık dosyaları kaydedip kapatın ve tüm açık programlardan çıkın.
2. **Başlat**  → **Bilgisayarı Kapat**'ı tıklayın.  
Dizüstü bilgisayarınız işletim sisteminin kapanma işlemi bitince kapatılır.
3. Bilgisayarın ve takılı aygıtların kapandığından emin olun. İşletim sistemini kapattığınızda bilgisayarınız ve takılı tüm aygıtlar otomatik olarak kapanmıyorsa, bilgisayar kapanıncaya kadar bilgisayarın güç düğmesini en az 8 - 10 saniye basılı tutun.

## Bilgisayarınızın İç Kısımında Çalışmaya Başlamadan Önce

Bilgisayarınızı olası zararlardan korumak ve kendi kişisel güvenliğinizi sağlamak için aşağıdaki güvenlik ilkelerini kullanın.

- ⚠ **UYARI:** Dizüstü bilgisayarınızın içinde çalışmaya başlamadan önce bilgisayarınızla birlikte gelen güvenlik bilgilerini okuyun. En iyi güvenlik uygulamaları ek bilgileri için [www.dell.com/regulatory\\_compliance](http://www.dell.com/regulatory_compliance) adresindeki Mevzuata Uygunluk Ana Sayfasına bakın.
- ⚠ **DİKKAT:** Bileşenleri ve kartları itina ile kullanın. Bileşenlere veya kartların üzerindeki temas noktalarına dokunmayın. Kartları kenarlarından tutun. Bileşenleri, örneğin bir işlemciyi pinlerinden değil kenarlarından tutun.
- ⚠ **DİKKAT:** Yalnızca yetkili bir servis teknisyeni bilgisayarınızda onarım yapmalıdır. Dell tarafından yetkilendirilmemiş servislerden kaynaklanan zararlar garantinizin kapsamında değildir.
- ⚠ **DİKKAT:** Statik elektrik boşalmasını önlemek için topraklayıcı bileklik kullanarak kendinizi topraklayın veya belirli aralıklarla boyasız metal bir yüzeye dokunun (örneğin, bilgisayarın arkasındaki bir konektör).
- ⚠ **DİKKAT:** Bir kabloyu çıkarırken kablonun kendisini değil, fişi veya çekme bantını tutarak çekin. Bazı kablolarda kilitleme dili vardır; bu tür kabloları çıkarırken, kabloyu çekmeden önce kilitleme dillerini içeriye bastırın. Konektörleri çıkartırken, pinlerinin eğilmesini önlemek için konektörleri düz tutun. Ayrıca bir kabloyu bağlamadan önce, her iki konektörün yönlerinin doğru olduğundan ve doğru hizalandıklarından emin olun.

△ **DİKKAT: Bilgisayara zarar vermektan kaçınmak için, bilgisayarın içinde çalışmaya başlamadan önce aşağıdaki adımları uygulayın.**

1. Bilgisayar kapağının çizilmemesi için çalışma yüzeyinin düz ve temiz olduğundan emin olun.
2. Bilgisayarınızı kapatın (daha fazla bilgi için bkz. “Bilgisayarınızı Kapatma” sf. 59).

△ **DİKKAT: Ağ kablosunu çıkarmak için, kabloyu önce bilgisayarınızdan, sonra da ağ aygıtından çekin.**

3. Dizüstü bilgisayarınıza takılı olan tüm telefon veya ağ kablolarını çıkarın.
4. Medya Kartı yuvasında bulunan tüm yüklü kartlara basarak çıkartın.
5. Elektrik prizlerinden bilgisayarınızın ve tüm takılı aygıtların bağlantısını kesin.

△ **DİKKAT: Sistem kartına zarar gelmemesi için, dizüstü bilgisayarınızın içinde çalışmadan önce pil yuvasından pili çıkarmanız gerekir.**

6. Pil yuvasındaki pili çıkartın (daha fazla bilgi için bkz. “Pil Takımını Çıkartma” sf. 62).
7. Sistem kartını topraklamak için güç düğmesine basın.

# Pil Paketini Deęiřtirme

Bu pil paketi kolayca çıkarılıp takılabilir. Pil paketini çıkarmadan önce dizüstü bilgisayarınızın düzgün şekilde kapatıldığından emin olun.

**△ DİKKAT: Dizüstü bilgisayarınıza zarar gelmemesi için yalnızca bu özel Alienware dizüstü bilgisayarları için tasarlanan pili kullanın. Diğer Alienware veya Dell dizüstü bilgisayarları için üretilmiş olan pilleri kullanmayın.**

Pil paketini çıkarmak için:

1. “Bařlamadan Önce” bölümünde bulunan talimatları uygulayın, s. 58.
2. Dizüstü bilgisayarınızı kapatın.
3. Bilgisayarı ters çevirin.
4. Sekiz sabitleme vidasını gevřetin ve bölme kapaęını çıkartın.

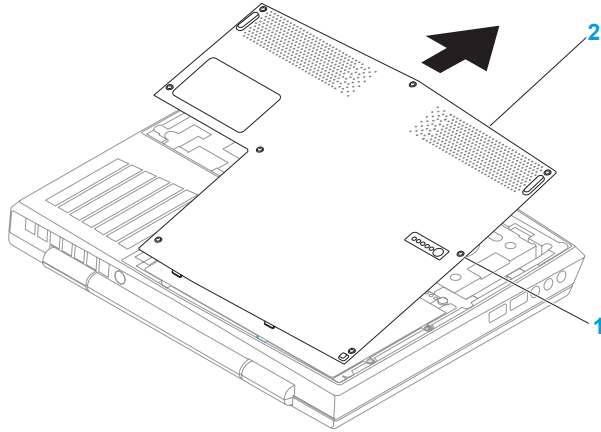

### 1 sabitleme vidaları (8)    2 bölme kapağı

5. Pil takımını bilgisayarın tabanına tutturun iki sabitleme vidasını çıkartın.
6. Sistem kartındaki konektörden pil kablosunu çýkarýn.
7. Pil takımını kaldırıp kaydırarak bilgisayardan çýkartın.

## BÖLÜM 4: BİLEŞENLERİN KURULUMU VE DEĞİŞİMİ

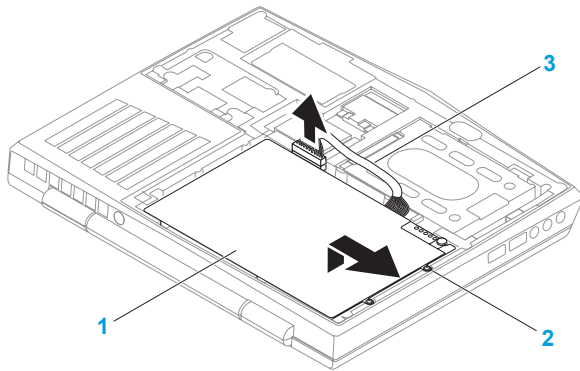

**1 pil takımı**

**3 pil kablosu**

**2 sabitleme vidaları (2)**

Pil takımını geri takmak için çıkartma adımlarını tersine uygulayın.



## Bellek Yükseltme veya Değişirme

Dizüstü bilgisayarınızda yapılandırılabilir bir bellek birimi vardır. Sanayi standartlarındaki JEDEC PC3 8500/PC3-10600 (DDR3) SODIMM bellek modülü konektörleri bellek güncellemesinde bulunabilir. Aşağıdaki tabloda sistem belleğinin yapılandırılmasında izlenebilecek olası tüm yollar verilmektedir.

Bellek konektörü 1	Bellek konektörü 2	Toplam Bellek
1 GB	1 GB	2 GB
2 GB	2 GB	4 GB
4 GB	4 GB	8 GB

## Bellek Modüllerini Çıkarma

1. “Başlamadan Önce” bölümündeki talimatları uygulayın, sf. 58.
2. Pili Çıkartın (bkz. “Pil Takımını Çıkartma” s. 62).
3. Modül çıkana kadar bellek modülü konektörünün yaylı kilidini parmak uçlarınızla dikkatli şekilde ayırın.
4. Bellek modülünü çıkarın.

## BÖLÜM 4: BİLEŞENLERİN KURULUMU VE DEĞİŞİMİ

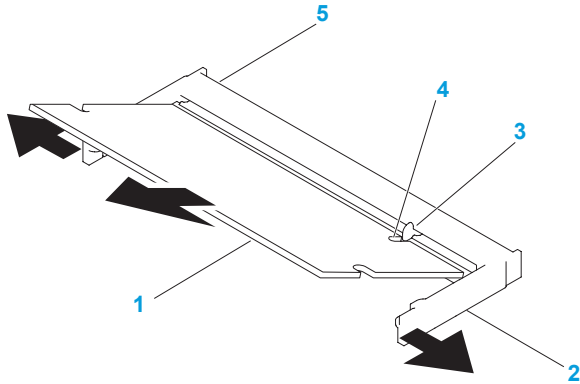

1 bellek modülü

2 yaylı kilit (2)

3 çıkıntı

4 çentik

5 bellek modülü konektörü

Bellek modüllerini yerine takmak için, çıkarma adımlarının tersini yapın. Bellek modülünü konektöre takarken bellek modülü üzerindeki çıkıntıları, bellek modülü konektörü üzerindekiyle aynı hizaya getirmeye dikkat edin.

- ✎ **NOT:** Bellek modüllerini iki konektöre yüklemeniz gerekiyorsa, yukarıdaki konektöre bir bellek modülü takmadan önce alttaki konektöre bir bellek modülü takın.
- ✎ **NOT:** Bellek modülü düzgün şekilde takılmazsa, bilgisayar başlatılmayabilir.

## Sabit Sürücü Montajını Güncelleme veya Değişirme

Dizüstü bilgisayarınızda bir sabit sürücü yuvası vardır.

### Sabit Sürücüyü Çıkarma

1. “Başlamadan Önce” bölümündeki talimatları uygulayın, s. 58.
2. Pili çıkartın (bkz. “Pil Takımını Geri Takma” s. 62).
3. Sabit sürücü montajında bulunan iki sabitleme vidasını çıkartın.
4. Siyah açma kulağını kullanarak sabit sürücü grubunu kaydırıp kaldırarak sistem kartı konektöründen çıkartın.

## BÖLÜM 4: BİLEŞENLERİN KURULUMU VE DEĞİŞİMİ

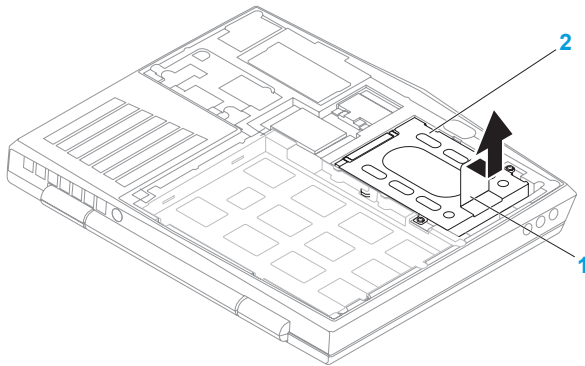

**1 açma kulağı**

**2 sabit sürücü**

5. Sabit sürücüyü sürücü bölmesine tutturarak dört vidayı sökün.
6. Sabit sürücünün sabit sürücü kolunu gösterildiği gibi kaldırın.

## BÖLÜM 4: BİLEŞENLERİN KURULUMU VE DEĞİŞİMİ

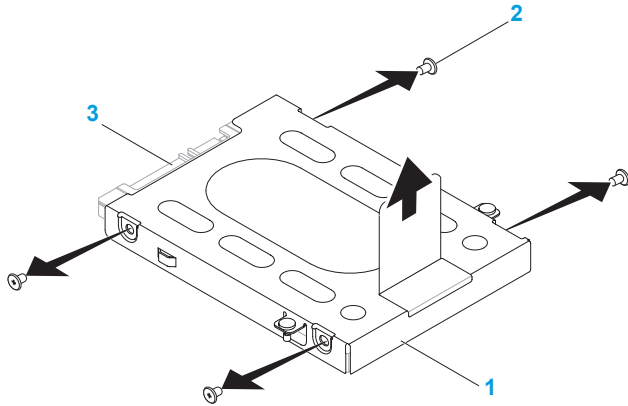

- 1 sabit sürücü kolu
- 2 vidalar (4)

- 3 sabit sürücü

## BÖLÜM 4: BİLEŞENLERİN KURULUMU VE DEĞİŞİMİ

7. Ara elemanı sabit sürücüden çıkarın.

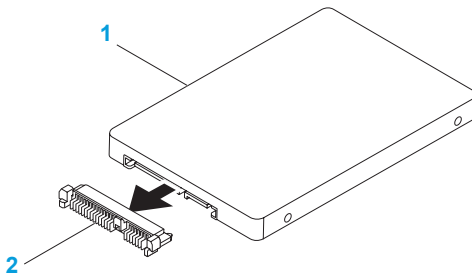

**1 sabit sürücü**

**2 ara eleman**

Sabit sürücüyü tekrar yerine takmak için çıkama adımlarının tersini uygulayın.

~X~C~X~I ~: ~L~E~O~D~X~E~X~C~I

# BÖLÜM 5: SORUN GİDERME



# Temel İpuçları

- Bilgisayar açılmıyor: AC adaptör kablonuz çalışan bir elektrik prizine güvenli şekilde takılmış mı? Bir uzatma kabloya bağlı ise, uzatma kablonun sağlam olduğundan emin olun.
- Bağlantılar: Herhangi bir noktada gevşek bağlantı olmadığını doğrulamak için tüm kabloları kontrol edin.
- Güç Tasarrufu: Güç düğmesine 4 saniyeden daha az süreyle basarak bilgisayarınızın hazırda bekleme veya bekleme modunda olmadığından emin olun. Bilgisayar beklemede iken güç durumu ışığı maviden siyaha döner; hazırda bekleme ayarında ise hiç yanmaz.
- Parlaklık: Ekran parlaklığını kontrol edin ve <Fn><F4> veya <Fn><F5> tuş bileşimine basarak ayarlayın.
- Görüntü Seçimi: Bilgisayarın “Yalnızca Dış” ekrana ayarlanmadığından emin olmak için <Fn><F1> tuş bileşimine basın.
- Yalnızca dizüstü bilgisayarınızla birlikte verilen AC adaptörünü kullanın.



## Yedekleme ve Genel Bakım

- Önemli bilgilerinizi her zaman düzenli aralıklarla yedekleyin ve işletim sisteminiz ile yazılımın kopyalarını güvenli bir yerde saklayın. CD'leri orijinal kutularından başka bir yerde saklayacaksanız (örneğin, bir CD çantasında) seri numaralarını not etmeyi unutmayın.
- Bakım programlarını olabildiğince sık çalıştırın. Bu programları bilgisayarınızı kullanmadığınız zamanlarda çalışacak şekilde ayarlayabilirsiniz. İşletim sistemi ile birlikte verilenleri kullanabilir veya daha güçlü, özel programlar satın alabilirsiniz.
- Parolalarınızı bir yere not edin ve bilgisayarınızdan uzakta, güvenli bir yerde saklayın. Bu, bilgisayarınızın BIOS'unu ve işletim sistemini parola ile koruyorsanız özellikle önemlidir.
- Ağ, çevirmeli bağlantı, posta ve Internet ayarları gibi önemli ayarları bir yere yazın.

### ***Bilgisayarınızda sorun giderirken, aşağıdaki güvenlik ilkelerine uyun:***

- Bilgisayarın iç bileşenlerinden birine dokunmadan önce kasanın boyasız kısmına dokunun. Böylece bilgisayarınıza zarar verebilecek statik elektriği güvenli şekilde boşaltmış olursunuz.
- Bilgisayarınızı ve bağlı çevre birim aygıtlarını kapatın.
- Bilgisayarınızla bağlı çevre birim aygıtlarının bağlantısını çıkarın.

### ***Kontrol edilmesi gerekenler:***

- AC adaptör kablosunun bilgisayarınıza ve topraklı, üç uçlu elektrik prizine sağlam şekilde takılı olduğundan emin olun. Elektrik prizinin çalışıyor olduğundan emin olun.
- UPS veya uzatma kablosunun çalışıyor durumda olduğundan emin olun (varsa).
- Çevre birim aygıtlarınız (örneğin, klavye, fare, yazıcı, vb.) çalışmıyorsa tüm bağlantıların düzgün olduğundan emin olun.
- Sorun başlamadan önce bir bilgisayar bileşeni eklenmiş veya çıkarılmışsa, takma veya çıkarma işlemini doğru yaptığınızdan emin olun.
- Ekranda bir hata mesajı varsa, sorununuzu belirlemede ve çözümede yardımcı olması için Alienware Teknik Desteğini aramadan önce mesajı bir yere yazın.
- Belirli bir programda hata olmuşsa, programın belgelerine bakın.

# Yazılım Tanı Araçları

## Önyükleme Öncesi Sistem Değerlendirmesi (PSA)

Bilgisayar sistem kartınızda, ekranınızda, belleğinizde, sabit sürücünüzde, vb. bir dizi başlangıç testi yapan Önyükleme Öncesi Sistem Değerlendirmesi (PSA) uygulamasını çalıştırır.

PSA'yı çalıştırmak için:

1. Bilgisayarınızı açın (veya yeniden başlatın).
  2. Dizüstü bilgisayarınızı kapatıp yeniden başlatın. Alienware logosu görüldüğünde hemen <F12> tuşuna basın.
-  **NOT:** Çok beklerseniz ve işletim sistemi logosu belirirse, Microsoft® Windows® masaüstünü görene dek bekleyin; sonra bilgisayarınızı kapatarak yeniden deneyin.
3. Menüden **Diagnostics**'i (Tanı) seçin ve <Enter> tuşuna basın.

Değerlendirme sırasında, görüntülenen soruları yanıtlayın.

- Hata algılanırsa, bilgisayar durur ve sesli uyarı verir. Değerlendirmeyi durdurmak ve bilgisayarı yeniden başlatmak için <n> tuşuna basıp sıradaki teste geçin, <y> tuşuna basıp hatalı bileşeni tekrar test edin, <r> tuşuna basın.
- Önyükleme Öncesi Sistem Değerlendirmesi sırasında hata algılanırsa, hata kodlarını yazın ve Alienware'e başvurun (daha fazla bilgi için, bkz. "ALIENWARE'E BAŞVURMA", sayfa 101).

## BÖLÜM 5: SORUN GİDERME

Önyükleme Öncesi Sistem Değerlendirmesi başarıyla tamamlanırsa, şu mesaj görünür: “Do you want to run the remaining memory tests? This will take about 30 minutes or more. Do you want to continue? (Recommended).” (Geri kalan bellek testlerini çalıştırmak istiyor musunuz? Bu yaklaşık 30 dakika veya daha fazla sürer. Devam etmek istiyor musunuz? (Önerilir).)

Bellekle ilgili sorunlarla karşılaşıyorsanız, <y> tuşuna basın, aksi takdirde <n> tuşuna basın. Şu mesaj görünür: “Pre-boot System Assessment complete.” (Önyükleme Öncesi Sistem Değerlendirmesi tamamlandı.)

Bilgisayarınızı yeniden başlatmak için <o> düğmesine basın.

## Alienware® Diagnostics





 **NOT:** Dell Drivers and Utilities özelliğini **DELL Karşıdan Yükleme** bölümünden yükleyin ([downloadstore.dell.com/media](https://downloadstore.dell.com/media)) ve kendi yedekleme medyanızı oluşturun.

Alienware dizüstü bilgisayarınızla ilgili sorun yaşıyorsanız, teknik yardım için Alienware'e başvurmadan önce Alienware Diagnostics'i çalıştırın. Başlamadan önce bu yordamları yazdırmanızı öneririz.

 **NOT:** Sistem kurtarma işlemine geçmeden önce tüm verileri yedekleyin.

Dizüstü bilgisayarınızın yapılandırma bilgilerini gözden geçirin ve test etmek istediğiniz aygıtın sistem setup programında görünüp etkin olduğundan emin olun. Yedekleme diskinden Alienware Diagnostics'i başlatın.

## Alienware Diagnostics'ı Başlatma

-  **NOT:** Bilgisayarınızda dahili optik sürücü bulunmuyor. Disk içeren işlemler için harici bir optik sürücü veya herhangi bir harici saklama aygıtı kullanın.
1. Oluşturduğunuz drivers and utilities yedekleme diskini takın.
  2. Dizüstü bilgisayarınızı kapatıp yeniden başlatın.  
Alienware logosu görüldüğünde hemen <F12> tuşuna basın.
-  **NOT:** Çok beklerseniz ve işletim sistemi logosu görünürse, Microsoft® Windows® masaüstünü görene dek bekleyin; sonra bilgisayarınızı kapatarak tekrar deneyin.
-  **NOT:** Sonraki adımlar, önyükleme sırasını yalnızca bir kez değiştirir. Sonraki başlatmada sistem kurulumu programında belirtilen aygıtlara göre bilgisayar önyükleme yapar.
3. Önyükleme aygıt listesi görüldüğünde, **CD/DVD/CD-RW** öğesini vurgulayın ve <Enter> tuşuna basın.
  4. Beliren menüden **Boot from CD-ROM** (CD-ROM'dan önyükle) öğesini seçin ve <Enter> tuşuna basın.
  5. Numaralı listeden **Alienware Diagnostics**'i seçin. Birden çok sürüm listelenmişse, bilgisayarınıza uygun sürümü seçin.
  6. Alienware Diagnostics **Main Menu** (Ana Menü) öğesi görüldüğünde çalıştırmak istediğiniz testi seçin.
-  **NOT:** Hata kodlarını ve sorunla ilgili açıklamaları tam olarak görüntülediği şekilde yazın ve ekrandaki yönergeleri izleyin.

## BÖLÜM 5: SORUN GİDERME

7. Tüm testler tamamlandıktan sonra, Alienware Diagnostics **Ana Menü**süne dönmek için test penceresini kapatın.
8. Yedekleme diskini çıkartın, ardından Alienware Diagnostics'ten çıkmak ve bilgisayarı kapatmak için **Ana Menü** penceresini kapatın.

## Sık Karşılaşılan Soruların Yanıtları

### Sistem

#### Bilgisayar POST işlemini yapamıyor

POST (Açılış Sırasında Kendi Kendini Sınama), önyükleme işleminin geri kalanını başlatmadan önce bilgisayarı sınar, gerekli sistem gereksinimlerini karşılayıp karşılamadığını ve tüm donanımın düzgün şekilde çalışıp çalışmadığını doğrular. Bilgisayar POST işlemini geçerse, normal şekilde çalışmaya devam eder. Ancak, bilgisayar POST işlemini geçemezse, genel bir hata olduğunu belirtmek üzere tek bir bip sesi verir ve bir hata mesajı görüntülenir. Yardım için Alienware Teknik Desteğine başvurun (bkz. "ALIENWARE'E BAŞVURMA", sayfa 101).

## Bilgisayar yanıt vermiyor veya mavi ekran görünüyor

△ **DİKKAT:** İşletim sistemini kapatmayı gerçekleştiriyorsanız verilerinizi kaybedebilirsiniz.

Klavyenizde bir tuşa bastığınızda veya farenizi hareket ettirdiğinizde yanıt alamıyorsanız, güç düğmesini bilgisayar kapanana kadar en az 6 saniye basılı tutun, sonra bilgisayarınızı yeniden başlatın.

✎ **NOT:** Bilgisayarı yeniden başlattığınızda chkdsk programı çalışabilir. Ekrandaki talimatları izleyin.

## Bir program yanıt vermiyor veya sürekli çöküyor

**Programı sonlandırın:**

1. Aynı anda <Ctrl><Shift><Esc> tuşlarına basın.
2. **Uygulamalar** sekmesini tıklatın ve yanıt vermeyen programı seçin.
3. **Görevi Sonlandır** ögesini tıklatın.

**Yazılımın belgelerine bakın.**

**Gerekirse programı kaldırın ve sonra yeniden yükleyin.**

# Bir program daha eski Microsoft® Windows® sürümleri için tasarlanmış

### Program Uyumluluğu Sihirbazını çalıştırın:

**Program Uyumluluğu Sihirbazı** bir programı eski sürüm Microsoft Windows işletim sistemi ortamlarına benzer bir ortamda çalışacak şekilde yapılandırır.

1. **Başlat**  → **Denetim Masası** → **Programlar** → **Programlar ve Özellikler** → **Windows'un bu sürümü ile daha eski bir program kullan'**ı tıklatın.
2. Karşılama ekranında **İleri** seçeneğini tıklatın.  
Ekrandaki talimatları izleyin.

## Diğer yazılım sorunları

**Hemen dosyalarınızın yedeğini alın**

**Sabit sürücüyü veya CD'leri denetlemek için bir virüs tarama programı kullanın**

**Açık dosya ve programları kaydedip kapatın, sonra Başlat menüsünden bilgisayarınızı kapatın**



**Bilgisayarda casus yazılım taraması yapın:**

Bilgisayar performansı yavaşsa, sık sık açılan pencere reklamları alıyor veya Internet'e bağlanma sorunları yaşıyorsanız bilgisayarınıza casus yazılım bulaşmış olabilir. Bilgisayarı taramak ve casus yazılımları kaldırmak için casus yazılımlara karşı koruma sağlayan bir anti virüs programı kullanın (programınız yükseltme gerektiriyor olabilir).

**PSA Tanılama uygulamasını çalıştırın:**

Tüm testler başarılı bir şekilde çalışırsa hata durumu bir yazılım problemiyle ilişkilendirilir.

**Sorun giderme bilgileri için yazılım belgelerini kontrol edin veya yazılım üreticisiyle bağlantı kurun:**

- Programın bilgisayarınıza kurulu işletim sistemiyle uyumlu olduğundan emin olun.
- Bilgisayarınızın yazılımı çalıştırmak için gerekli minimum donanım gereksinimlerini karşıladığından emin olun. Bilgi için yazılımın belgelerine bakın.
- Programın kurulduğundan ve uygun şekilde yapılandırıldığından emin olun.
- Aygıt sürücülerinin programla çakışmadığını doğrulayın.
- Gerekiyorsa programı kaldırın ve sonra yeniden yükleyin.

# Sabit Sürücü Sorunları

## Bilgisayarı açmadan önce soğumasını bekleyin

Isınmış bir sabit sürücü işletim sisteminin başlatılmasını engelleyebilir. Bilgisayarı açmadan önce oda sıcaklığına dönmesini bekleyin.

## Diski Denetleyi çalıştırın

1. **Başlat**  → **Bilgisayar**'ı tıklatın.
2. **Yerel Disk C**'yi sağ tıklatın.
3. **Özellikler** → **Araçlar** → **Şimdi Denetle**'yi tıklatın.  
**Kullanıcı Hesabı Denetimi** penceresi belirir, **Devam**'ı tıklatın.

Ekrandaki talimatları izleyin.

## Bellek

### Başlatma sırasında algılanan bellek hataları

- Bellek modüllerinin doğru yönde ve şekilde takılıp takılmadığını kontrol edin. Uygunsa bellek modüllerini çıkarıp yeniden takın (bkz. “Bellek Yükseltme veya Değiştirme”, sayfa 65).
- Çift kanal bellek yapılandırması kullanan bilgisayarlar bellek modüllerinin çift olarak takılmasını gerektirir. Yardım gerekiyorsa, Alienware Teknik Desteğine başvurun (daha fazla bilgi için, bkz. “ALIENWARE’E BAŞVURMA”, sayfa 101).

### Ekran boşsa

 **NOT:** Bilgisayarınızın desteklediğinden daha yüksek çözünürlük isteyen bir program kullanıyorsanız, bilgisayarınıza harici monitör takmanız önerilir.

#### Bilgisayar güç tasarrufu kipinde olabilir:

Normal çalışmaya dönmek için klavyede bir tuşa veya güç düğmesine basın.

#### Video görüntüsüne geçin:

Bilgisayarınız harici bir monitöre bağlıysa, <Fn><F1> düğmesine basıp video görüntüsüne geçin.

# Güç

## Güç düğmesine bastığınızda bilgisayar açılmıyor

- AC adaptör kablosu bir akım regülatörüne veya kesintisiz güç kaynağına bağlıysa, akım regülatörünün veya kesintisiz güç kaynağının bir elektrik prizine güvenli şekilde bağlandığından, açık ve düzgün çalışıyor olduğundan emin olun.
- Çalıştığını bildiğiniz radyo veya lamba gibi başka bir aygıtı deneyerek duvar prizinin bozuk olmadığından emin olun. Duvar prizi çalışmıyorsa, yardım için bir elektrikçi çağırın veya yerel elektrik şirketinize başvurun.

Sorun devam ederse, Alienware desteğine başvurun (bkz. "ALIENWARE'E BAŞVURMA", sayfa 101).

ALIENWARE

# BÖLÜM 6: SİSTEM KURTARMA



# Kurtarma Seçenekleri

Bilgisayarınız aşağıdaki sistem kurtarma seçeneklerini sunar:

- **İşletim Sistemini Yeniden Yükleme Diski** — İşletim sistemi kurulum medyasını içerir.
- **Dell DataSafe Local** — Dell DataSafe Local bilgisayarınıza önceden yüklenmiştir (bkz. “Dell DataSafe Local Backup” sf. 87).
- **Dell DataSafe Online** — Dell DataSafe Online, çevrimiçi veri yedekleme hizmetidir (bkz. “Dell DataSafe Online Backup” sf. 89).
- **Sistem Sürücülerini** — Bilgisayarınız için en son sürücülerini **support.dell.com** adresinden yükleyebilirsiniz.
- **Sistem Uygulamaları** — Bilgisayarınızda önceden yüklü yazılımın bir kısmı yedekleme CD/DVD’sine sahip değildir. Bu yazılıma şuradan ulaşabilirsiniz: **Dell Karşıdan Yükleme** ([downloadstore.dell.com/media](http://downloadstore.dell.com/media)).

 **NOT: Dell Karşıdan Yükleme** tüm bölgelerde kullanılabilir olmayabilir.

## Dell DataSafe Yerel Yedekleme

Virüs saldırısı, kaza ile önemli dosya ve klasörlerin silinmesi veya sabit sürücü çökmesinden dolayı veri kaybına uğrarsanız yedekleme ve kurtarma uygulaması olan Dell DataSafe Yerel Yedekleme uygulaması bilgisayarınızı geri yükleyebilir.

Bu uygulama şunları yapmanıza olanak verir:

- Dosya ve klasörleri geri yükleme
- Varolan kişisel dosyalarınızı ve verilerinizi silmeden sabit sürücünüzü bilgisayarınızı ilk aldığınız günkü durumuna geri yükleme

Yedekleme işlemleri programlamak için:

1. Görev çubuğundan Dell DataSafe Yerel Yedekleme simgesini  çift tıklayın.
2. Bilgisayarınızdaki tüm verileri otomatik olarak yedeklemek ve yedekleme işlemleri programlamak için **Full System Backup** (Tam Sistem Yedeği) öğesini seçin.

## BÖLÜM 6: SİSTEM KURTARMA

Verileri geri yüklemek için:

1. Bilgisayarınızı kapatın.
2. Bilgisayarınıza bağlı tüm aygıtların bağlantısını çıkarın (örneğin, USB sürücü, yazıcı, vb.), ayrıca son eklediğiniz dahili donanımları da çıkarın.
3. Bilgisayarınızı açın.
4. Alienware logosu görüldüğünde, <F8> tuşuna birkaç defa basıp **Advanced Boot Options** (Gelişmiş Önyükleme Seçenekleri) penceresine erişin.

 **NOT:** Çok uzun süre beklerseniz ve işletim sistemi logosu görünürse, Microsoft® Windows® masaüstünü görüncüye kadar beklemeye devam edin; sonra, bilgisayarınızı kapatın ve tekrar deneyin.

5. **Repair Your Computer** (Bilgisayarınızı Onarın) seçeneğini belirleyin.
6. **Dell Factory Image Recovery and DataSafe Options** (Dell Fabrika İmajı Kurtarma ve DataSafe Seçenekleri) seçeneğini belirleyin ekrandaki yönergeleri izleyin.

 **NOT:** Geri yükleme işlemi, geri yüklenecek verilerin boyutuna bağlı olarak bir saat veya daha fazla sürebilir.

 **NOT:** Dell DataSafe Yerel Yedeklemesi ile ilgili daha fazla bilgi için [support.dell.com](http://support.dell.com) adresinde 353560 numaralı bilgi bankası makalesine bakın.



## Dell DataSafe Çevrimiçi Yedekleme

 **NOT:** Dell DataSafe Çevrimiçi Yedekleme tüm bölgelerde kullanılmıyor olabilir.

 **NOT:** Yüksek karşıya/karşıdan yükleme hızları için genişbant bağlantısı tavsiye edilir.

Dell DataSafe Online, verilerinizi ve diğer önemli dosyaları hırsızlık, yangın veya doğal afetler gibi felaketlerden koruyan otomatik bir yedekleme ve kurtarma servisedir. Parola korumalı bir hesap ile bilgisayarınızdaki bu servise ulaşabilirsiniz.

Daha fazla bilgi için bkz. [delldatasafe.com](https://delldatasafe.com).

Yedekleme işlemleri programlamak için:

1. Görev çubuğunda bulunan Dell DataSafe Online simgesini  çift tıklayın.
2. Ekranda beliren talimatları uygulayın.



አዲስ አበባ: አዲስ አበባ ዲሞክራሲያዊ ሪፐብሊክ

# BÖLÜM 7: TEMEL ÖZELLİKLER



## BÖLÜM 7: TEMEL ÖZELLİKLER

Bu bölümde bilgisayarınızın temel özellikleri verilmektedir. Daha ayrıntılı teknik özellikler için [support.dell.com/manuals](http://support.dell.com/manuals) adresindeki *Kapsamlı Özellikler*'e bakın.

### Bilgisayar Modeli

---

Alienware M11x

### Boyutlar

---

Yükseklik (Ön ve Arka)	32,7 mm (1,29 inç)
Genişlik	285,7 mm (11,25 inç)
Derinlik	233,3 mm (9,19 inç)
Ağırlık (8 hücreli pille birlikte) (başlangıç ağırlık)	1,99 kg (4,39 lb)

**NOT:** Dizüstü bilgisayarınızın ağırlığı sipariş edilen yapılandırmaya ve üretim çeşitliliğine göre değişir.

### İşlemci ve Sistem Yonga Kümesi

---

İşlemci	Intel Pentium™ Dual Core Intel® Core™ 2 Duo
---------	--

## İşlemci ve Sistem Yonga Kümesi

---

Sistem yonga kümesi Intel GS45

## Bellek

---

Konektörler iki idahili DDR3 SODIMM yuvası

Kapasiteler 1 GB, 2 GB ve 4 GB

Bellek türü 1066 MHz (çift kanal yapılandırma)

Bellek yapılandırmaları  
mümkün 2 GB, 4 GB ve 8 GB

## Bağlantı Noktaları ve Konektörler

---

IEEE 1394 A bir adet 4 pinli seri konektör

Ağ adaptörü bir adet RJ45 konektörü 10/100 Mbps

USB Üç adet 4-iğneli USB 2.0-uyumlu konektör, bir adet USB Powershare konektör dahil

VGA bir adet 15 delikli konektör

## BÖLÜM 7: TEMEL ÖZELLİKLER

### Bağlantı Noktaları ve Konektörler

---

HDMI	bir adet 19 pinli konektör
DisplayPort	bir adet 20 pinli konektör
Ses	bir adet mikrofon konektörü, iki adet stereo kulaklık hoparlör konektörü
3'ü bir arada Medya Kartı Okuyucu	bir adet combo konektör
SIM kart	bir adet SIM kart yuvası

### AC Adaptörü

---

İpucu	65 W
Çıkış akımı	3,34 A
Nominal çıkış voltajı	19,5 VDC

### İletişim

---

Ağ adaptörü	Sistem kartında 10/100 Mbps Ethernet LAN
Kablosuz	<ul style="list-style-type: none"><li>• WLAN Mini-Card (yarım Mini-Card yuvası)</li><li>• WWAN Mini-Card (full Mini-Card slot) (optional)</li><li>• integrated Bluetooth® module (optional)</li></ul>

**Sürücüler/Kartlar Desteklenir**

---

Sabit disk	2,5 inç SATA sabit disk
Medya Kartı Okuyucu türleri Reader types	<ul style="list-style-type: none"><li>• Secure Digital (SD) bellek kartı</li><li>• Multi Media Card (MMC)</li><li>• Memory Stick PRO</li></ul>
Video kartları	<ul style="list-style-type: none"><li>• Intel Graphics Media Accelerator 4500MHD (Sistem kartında tümleşik)</li><li>• Nvidia GeForce GT 335M (Ayrık)</li></ul>

**Ekran**

---

Tür (WLED)	11,6 inç HD+ (1366 x 768) TrueLife
------------	------------------------------------

**Klavye (Arkadan Aydınlatmalı)**

---

Düzenler	ABD ve Kanada; Avrupa; Japonya
----------	--------------------------------

**Kamera**

---

Piksel	1,3 megapiksel
--------	----------------

### Pil

---

#### *Tip ve boyutlar*

8 hücreli “akıllı” lityum iyon (63 Whr)

Derinlik 109,4 mm (4,31 inç)

Yükseklik 11,2 mm (0,44 inç)

Genişlik 173 mm (6,81 inç)

Ağırlık 0,43 kg (0,94 lb)

Voltaj 14,8 V

Çalışma süresi Pil çalışma süresi çalışma şartlarına göre değişir ve yoğun şekilde kullanımda önemli ölçüde azaltılabilir.

Pil ömrü (yaklaşık) 300 deşarj/şarj döngüsü

#### *Sıcaklık aralığı*

Çalıştırma 0° - 50°C (32° - 122°F)

Depolama -20° - 60°C (-4° - 140°F)

Düğme pil CR-2032



УТТУХА

EK



# GENEL VE ELEKTRİKLE İLGİLİ GÜVENLİK TEDBİRLERİ

## Bilgisayar Kurulumu

- Bilgisayarınızı çalıştırmadan önce ürünün üzerinde ve belgelerde bulunan tüm yönergeleri okuyun.
- Tüm güvenlik ve kullanım yönergelerini koruyun.
- Bu ürünü asla su veya ısı kaynaklarının yakınlarında kullanmayın.
- Bilgisayarı yalnızca sabit bir yüzeye yerleştirerek kullanın.
- Bilgisayarı yalnızca güç kaynağı etiketinde belirtilen türde güç kaynağıyla çalıştırın.
- Bilgisayar kasasındaki havalandırma deliklerin üzerini örtmeyin veya fanların çalışmasını engellemeyin. Bunlar yeterli düzeyde havalandırma için gereklidir.
- Havalandırma deliklerine hiçbir şekilde herhangi bir nesne sokmayın.
- Bilgisayarınızı kullanırken düzgün şekilde topraklandığından emin olun.
- Bilgisayarınızı yeterli topraklaması olmayan bir elektrik prizine bağlamayın.
- Bilgisayarınızla birlikte uzatma kablo kullanacaksanız, bilgisayarda belirtilen amper değerinin uzatma kablonun maksimum amper değerini aşmadığından emin olun.

## Bilgisayarın Kullanımı

- Güç kablosunu ve diğer tüm kabloları üzerine basılmayacak yerlerden geçirin. Güç kablosunun üzerine hiçbir şey koymayın.
- Bilgisayarınızın üzerine veya içine herhangi bir sıvı dökülmemesine dikkat edin.
- Elektrik çarpması gibi bir durumun yaşanmaması için bilgisayarı taşımadan önce elektrik, modem ve diğer tüm kabloları elektrik prizinden çıkarın.

## Statik Elektrik Boşalması (ESD) Uyarısı

Tedbirlere uyulmadığı takdirde Statik Elektrik Boşalması (ESD) makinenin iç bileşenlerine zarar verebilir. ESD'ye statik elektrik neden olur ve genellikle kalıcı bir hasar oluşur.

Bilgisayar teknisyenleri ESD'nin meydana getirdiği zararları önlemek için kendilerini bilgisayarın kasasına topraklayan özel bir bilek kayışı takarlar. Aşağıdakileri uygulayarak ESD hasarlarının oluşma olasılığını azaltabilirsiniz:

- Bilgisayarınızın gücünü kapatın ve çalışmaya başlamadan önce birkaç dakika bekleyin.
- Bilgisayar kasasına dokunarak kendinizi topraklayın.
- Kasa içindeki parçaları değiştirirken, özellikle bir halı üzerindeyseniz veya düşük ısıya ya da düşük nem içeren ortamlardaysanız, etrafta yürümeyin.
- Yalnızca değiştirilmesi gereken parçalara dokununuz.

- Herhangi bir sebepten dolayı çevre birim kartlarını çıkarmanız gerekiyorsa, bunları bilgisayar kasasının çıkarılan kısmının üzerine koyun. Kartın altında bulunan ve sistem kartına takılan kenar konektörlerine dokunmayın.

## Genel Güvenlik Tedbirleri

- Mekanik Darbeler: Bilgisayarınızı sert mekanik darbelere asla maruz bırakmayın. Dikkatsizce kullanmak bilgisayara zarar verebilir. Mekanik Darbeler garanti kapsamı dışındadır.
- Elektrik Çarpması: Bilgisayarınızın içini açmadığınız sürece endişelenecek bir durum yoktur. Bilgisayarınız güç kaynağındaki pek çok anormal duruma karşı korumalıdır.

## Ne Zaman Alienware'e Başvurmanız Gerekliyor?

- Pil, güç kablosu veya konektör zarar görmüşse.
- Bilgisayarınızın içine herhangi bir sıvı dökülmüşse.
- Bilgisayarınız bir yerden düşmüşse veya kasası zarar görmüşse.
- Çalıştırma yönergelerine uyulmasına rağmen bilgisayar normal şekilde çalışmıyorsa.

## Yedek Parçalar veya Aksesuarlar

Yalnızca Alienware'in önerdiği yedek parça ve aksesuarlar kullanılmalıdır.

## ALIENWARE'E BAŞVURMA

 **NOT:** Etkin bir Internet bağlantınız yoksa, bağlantı bilgilerini satın alma makbuzu, paket fişi, fatura veya Dell ürün katalogu üzerinde bulabilirsiniz.

Dell, çeşitli çevrimiçi ve telefonla destek ve servis seçenekleri sunmaktadır. Geçerlilik ülke ve ürüne göre farklılık gösterdiğinden bazı hizmetler sizin bölgenizde mevcut olmayabilir.

Satış, teknik destek veya müşteri hizmetleri konularında Dell'le bağlantı kurmak için:

1. **[www.dell.com/contactdell](http://www.dell.com/contactdell)** adresini ziyaret edin.
2. Ülkenizi veya bölgenizi seçin.
3. İhtiyacınıza uygun servis veya destek bağlantısını seçin.
4. Sizin için uygun olan Dell'le bağlantı kurma yöntemini seçin.

## Web siteleri

Aşağıdaki web sitelerinden Alienware ürünleri ve hizmetleri hakkında bilgi alabilirsiniz:

- **www.dell.com**
- **www.dell.com/ap** (Yalnızca Asya/Pasifik ülkeleri)
- **www.dell.com/jp** (Yalnızca Japonya)
- **www.euro.dell.com** (Yalnızca Avrupa)
- **www.dell.com/la** (Latin Amerika ve Karayip ülkeleri)
- **www.dell.ca** (Yalnızca Kanada)

Alienware Desteğine aşağıdaki web sitelerinden erişebilirsiniz:

- **support.dell.com**
- **support.jp.dell.com** (Yalnızca Japonya)
- **support.euro.dell.com** (Yalnızca Avrupa)
- **support.la.dell.com** (Arjantin, Brezilya, Şili, Meksika)